

Ellipse ECO

500/650/800/

1200/1600



Installation and user manual

English - Français

Deutsch - Italiano

Español - Nederlands

Português - Ελληνικά

Polski - Česky

Solvenčina - Slovensko

Magyar - Türkçe

РУССКИЙ

Svenka - Suomi

عربي

EATON

Powering Business Worldwide

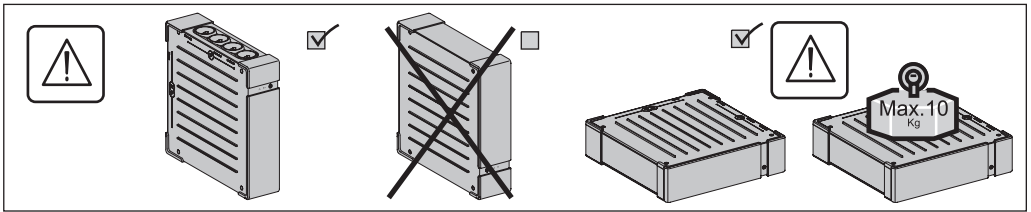
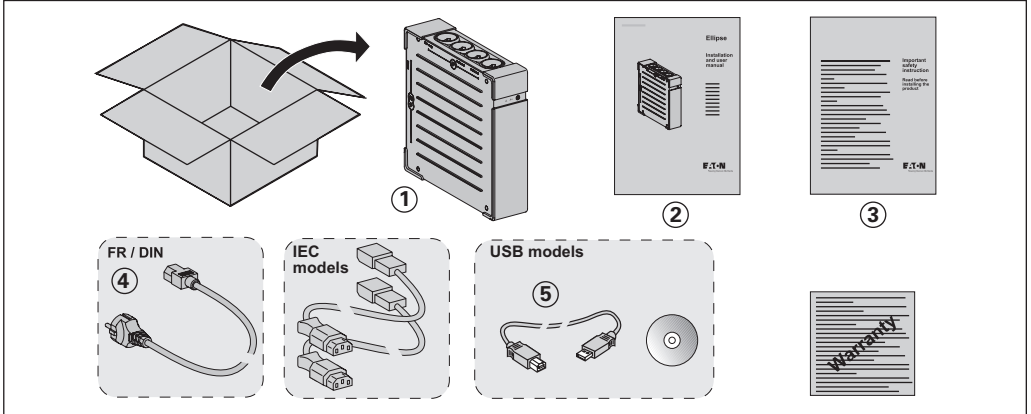

Caution!

● Before installing the **Ellipse**, read the booklet (3) containing the safety instructions to be respected. Then follow the instructions given in this manual (2).

● Avant l'installation de **Ellipse**, lire le livret (3) qui présente les consignes de sécurité à respecter. Suivre ensuite les instructions du présent manuel (2).

● Vor Installation des **Ellipse** die im Heft (3) genannten Sicherheitsvorschriften lesen. Anschließend die Anweisungen im vorliegenden Handbuch (2) befolgen.

● Prima dell'installazione del **Ellipse**, leggere attentamente le istruzioni di sicurezza riportate sul libretto (3). In seguito, attenersi alle istruzioni riportate sul presente manuale (2).

● Antes de la instalación del **Ellipse**, leer el manual (3) que presenta las instrucciones de seguridad a cumplir. A continuación, seguir las instrucciones del presente manual (2).

● Lees voordat u het **Ellipse** gaat installeren eerst de veiligheidsinstructies in boekje (3). Volg daarna de instructies van deze handleiding (2).

● Antes da instalação do **Ellipse**, ler o caderno (3) onde constam as instruções de segurança a respeitar. Depois, seguir as instruções do presente manual (2).

● Πριν την εγκατάσταση του **Ellipse**, διαβάστε το φυλλάδιο (3) με τις συμβουλές ασφαλείας που πρέπει να τηρείτε. Στη συνέχεια, ακολουθήστε τις οδηγίες χρήσης αυτού του φυλλαδίου (2).

● Przed zainstalowaniem **Ellipse**, należy przeczytać instrukcję (3), która zawiera niezbędne zalecenia bezpieczeństwa. Następnie należy zapoznać się z zaleceniami zawartymi w niniejszej instrukcji (2).

● Před instalací zdroje **Ellipse** si prostudujte příručku (3) kde najdete bezpečnostní předpisy, které je třeba dodržovat. Dále postupujte podle pokynů uvedených v příručce (2).

● Pred inštaláciou výpusťky si prečítajte knižku (3), v ktorej sú uvedené bezpečnostné príkazy, ktoré je potrebné dodržať. Potom postupujte podľa pokynov tejto príručky (2).

● Preden instalirate **Ellipse**, preberite knjižico (3), v kateri so varnostna navodila, ki jih je treba upoštevati. Nato sledite navodilom tega priročnika (2).

● Az **Ellipse** telepítése előtt olvassa el a (3)-es könyvet, mely a betartandó biztonsági előírásokat tartalmazza. Ezután kövesse a jelen, (2)-ös kezikönyv utasításait.

● **Ellipse**'in tesisatini yapmadan önce, uyulacak güvenliktalimatlarini gösteren (3) sayili kitapçigi okuyunuz. Dana sonra isbu (2) sayili el kitabindaki talimatlara uyunuz.

● Перед установкой **Источника Бесперебойного Питания (АСИ)** прочитайте инструкцию (3) с правилами по технике безопасности, которые необходимо соблюдать. Затем следуйте указаниям настоящего руководства (2).

تذير!

قبل تركيب جهاز **Ellipse** يجب الرجوع للكتيب (3) الذي يشتمل على إرشادات الأمان التي يجب التقيد بها، ثم اتبع التعليمات الموجودة في هذا الدليل (2).

● Innan installation av **Ellipse**, läs instruktionsmanualen (3) innehållande säkerhetsinstruktionerna och följ sedan dem. Följ sedan instruktionsmanualen som ges i denna manual (2).

● Lue nämä ohjeet ennen **Ellipse** asennusta turvallisuusohjeet (3) ja käyttöohjeet (2).

Quick start

A FR / DIN

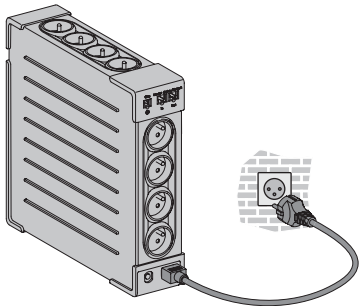

IEC

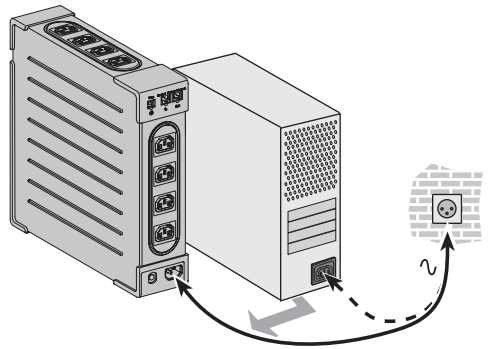

B

500 / 650 / 800

1200 / 1600

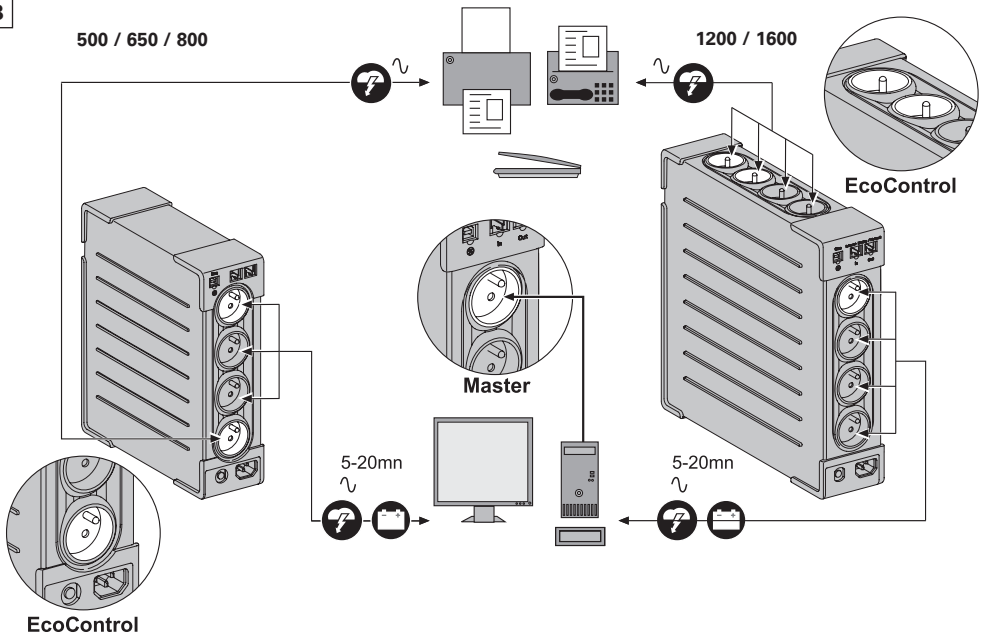

C

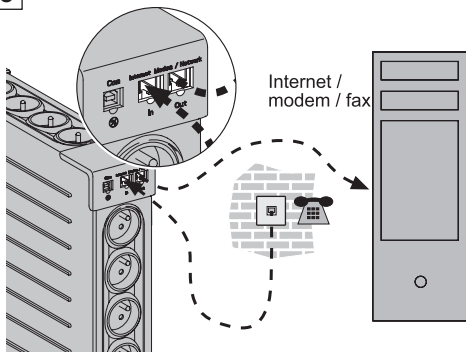

D USB models

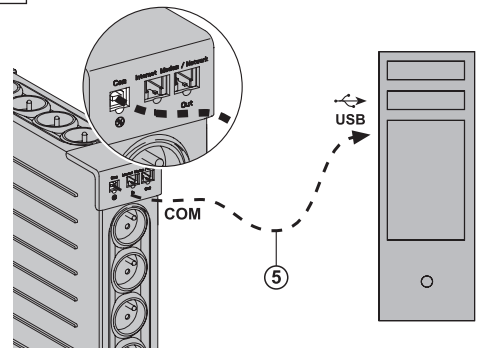

Quick start

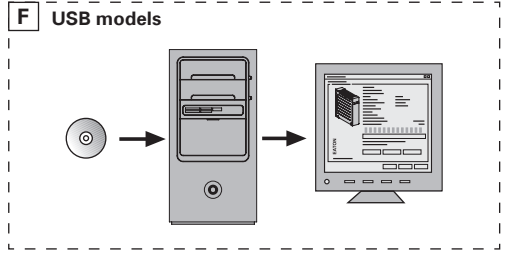
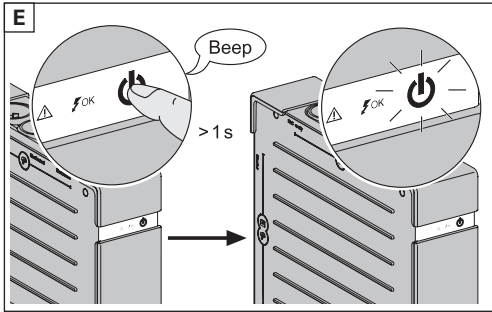

Register warranty at: powerquality.eaton.com

Battery disposal and safety

- **Caution.** Battery service life is reduced by 50 % for every ten degrees above 25 °C.
- **The battery elements must be replaced exclusively by qualified personnel (risk of electrocution),** with new elements approved by EATON to ensure correct operation of the **UPS**.

- The battery must be disposed of in accordance with applicable regulations. To remove the battery elements, shut down the **UPS** (button **12** OFF), remove the power cord and proceed as indicated in page 4 "Battery change".

Battery change

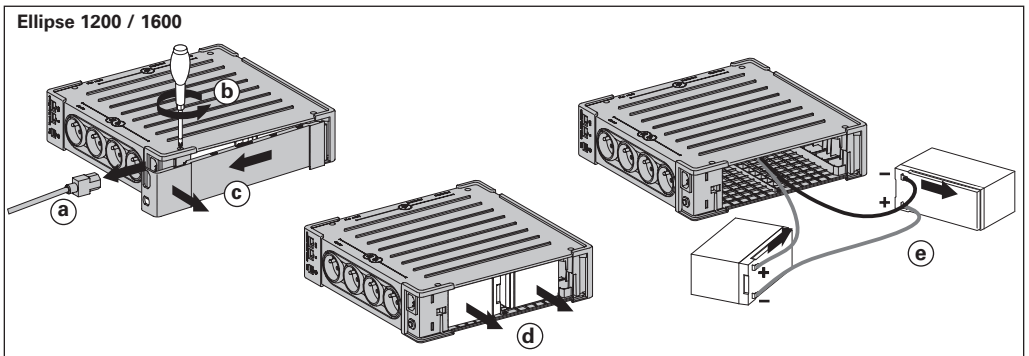
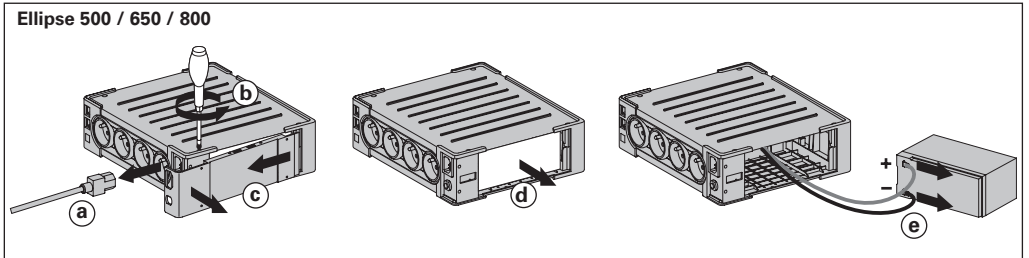

- **Warning:** take care not to inverse the polarity + (red) and - (black) when connecting the batteries as this will destroy the device.

Technical characteristics

Ellipse ECO	500	650	800	1200	1600
● UPS power	500 VA / 300 W	650 VA / 400 W	800 VA / 500 W	1200 VA / 750 W	1600 VA / 1000 W
● Nominal input voltage	184 V - 264 V, adjustable to 161 V - 284 V				
● Input frequency	50/60 Hz (46 - 70 Hz working range)				
● Voltage/frequency of battery backup outlets (9) in battery mode	220 V / 230 V / 240 V +15 % -20 % (50/60 Hz ± 1 %)				
● Total output current for all outlets	10 A max				
● Output current of battery backup outlets (9)	2.3 A max	3 A max	3.6 A max	5.5 A max	7.3 A max
● Leakage current	0.4 mA				
● Input protection	10 A resettable circuit breaker				
● Transfer time	5 ms typical				
● Telephone surge protection	Tel, ISDN, ADSL, Ethernet				
● Sealed lead-acid battery	12V, 4.5 Ah	12V, 7 Ah	12V, 9 Ah	2x12V, 7 Ah	2x12V, 9 Ah
● Automatic battery test	Once a week				
● Average battery life	4 years typical, depending on temperature and amount of discharge cycles				
● Operating temperature	0 to 35 °C				
● Storage temperature	-25 °C to +55 °C				
● Operating relative humidity	0 to 85 %				
● Operating elevation	0 to 2000 m				
● Safety standards	IEC 60950-1, IEC 62040-1, CE certified				
● Electromagnetic compatibility standards	IEC 62040-2, C1*				
● Warranty	2 years				
● Dimensions (mm)	263 x 81 x 235			305x81x312	
● Weight (Kg)	2.9		3.6	6.7	7.8

(*) Warning: Output cables should not exceed 10m length.

Performances tested according to IEC 61643-1 (class 3) standard for 8/20 μs surge wave

AC input source protection, Ellipse ECO:	500	650	800	1200	1600
● Uoc (common mode / differential mode)		6 kV / 2 kV		6 kV / 1.8 kV	
● Up (common mode / differential mode)		1.8 kV / 0.7 kV		1.5 kV / 1 kV	
● In		3 kA			
Dielectric isolation					
● AC Ground		1500 Vac, 50 Hz			
● AC / TEL		3000 Vac, 50 Hz			
● Tel / Ground		1000 Vac, 50 Hz			
Temporary overvoltage (TOV)					
● Uc		250 Vac			
● Ut		430 Vac			
Energy dissipation		461 Joules			

Περιορισμοί χρήσης

- Η συσκευή αυτή είναι Πολύπριζο - πηγή τάσης χωρίς διακοπή (**ΠΧΔ**) και έχει σχεδιαστεί για την τροφοδότηση του υπολογιστή και των περιφερειακών του μονάδων, συσκευών τηλεόρασης, Hi-Fi και βίντεο. Δεν μπορεί να χρησιμοποιηθεί για καμία άλλη ηλεκτρική συσκευή (για φωτισμό, θέρμανση, οικιακή συσκευή...).
- Η **ΠΧΔ** μπορεί να εγκατασταθεί σε οριζόντια ή κάθετη θέση, ή σε πλαίσιο τύπου Rack 2U (προαιρετικό kit).

Σύνδεση της ΠΧΔ

- Συνδέστε την **ΠΧΔ** (1) στο ηλεκτρικό δίκτυο σε εντοιχισμένη πρίζα με γείωση, χρησιμοποιώντας το παρεχόμενο καλώδιο για ένα **ΠΧΔ** με πρίζες FR/DIN ή με το καλώδιο που τροφοδοτεί τον υπολογιστή σας για μια **ΠΧΔ** με πρίζες **IEC** (βλ. εικόνα Α).
- Συνδέστε τις πρίζες υπολογιστή, οθόνης, μόντεμ... σε πρίζες που υποστηρίζονται από μπαταρία (9) και προστατεύονται από την υπέρταση (βλ. εικόνα Β), προσέχοντας να μην υπερβείτε τα ενδεικνυόμενα Αμπέρ ρεύματος.
- Οι υπολοίπες συσκευές (εκτυπωτής, σαρωτής, τηλεμοιότητα...) μπορούν να συνδεθούν με φιλτραρισμένες πρίζες που προστατεύονται από την υπέρταση (8) (βλ. εικόνα Β). Οι φιλτραρισμένες πρίζες δεν λειτουργούν με μπαταρία σε περίπτωση διακοπής ρεύματος.

● **Προαιρετική σύνδεση Μόντεμ Internet / δικτύου:** η γραμμή του μόντεμ ή το δίκτυο Ethernet μπορούν να προστατευθούν από την υπέρταση συνδέοντάς τα απευθείας στην **ΠΧΔ**. Για το σκοπό αυτό, συνδέστε αφενός την πρίζα τοίχου στην **ΠΧΔ** με το καλώδιο της συσκευής που θέλετε να προστατέψετε και αφετέρου την **ΠΧΔ** σε αυτή τη συσκευή με τη βοήθεια παρόμοιου καλωδίου, όπως φαίνεται στο σχήμα C (το καλώδιο δεν παρέχεται).

● **Προαιρετική σύνδεση USB:** Το τροφοδοτικό αδύνατης παροχής (UPS) μπορεί να συνδεθεί στον υπολογιστή χρησιμοποιώντας το καλώδιο (5) USB που παρέχεται. Το λογισμικό είναι διαθέσιμο στο CD-ROM (5) ή μπορείτε να το κατεβάσετε από τη διεύθυνση powerquality.eaton.com (βλ. σχήματα D και F). Εγγραφείτε για την εγγύηση στη διεύθυνση powerquality.eaton.com.

Τρόπος λειτουργίας των πριζών Master και EcoControl

Για τον περιορισμό της κατανάλωσης ενέργειας των περιφερειακών (σαρωτής, εκτυπωτής) στη λειτουργία αναμονής, το **Ellipse Eco** διαθέτει πρίζες **EcoControl** που εξαρτώνται από την πρίζα **Master** (βλέπε σχήμα Β). Όταν η κύρια εφαρμογή που τροφοδοτείται από την πρίζα **Master** (υπολογιστής) διακόπτεται, οι πρίζες **EcoControl** απενεργοποιούνται αυτόματα και διακόπτεται η λειτουργία των περιφερειακών.

Η επικύρωση και η παραμετροποίηση αυτής της λειτουργίας (εξορισμό απενεργοποιημένη) πραγματοποιείται με το εργαλείο διαμόρφωσης που είναι ενσωματωμένο στο λογισμικό.

Σημείωση: Όταν η λειτουργία είναι ενεργοποιημένη, μη συνδέετε τις κρίσιμες εφαρμογές στις πρίζες **EcoControl**.

Παραμετροποίηση των ορίων:

Η εξορισμό παραμετροποίηση εξασφαλίζει την καλή λειτουργία της επιλογής **EcoControl**.

Ωστόσο, ανάλογα με το επίπεδο κατανάλωσης του κύριου φορτίου, ενδέχεται να απαιτείται τροποποίηση του ορίου εκκίνησης της λειτουργίας **EcoControl** χρησιμοποιώντας το λογισμικό διαμόρφωσης που παρέχεται με τον ενισχυτή:

- Πρώτον, βεβαιωθείτε ότι η λειτουργία έχει ενεργοποιηθεί στην επιλογή « **EcoControl function** » του εργαλείου διαμόρφωσης.
- Εάν δε διακόπτεται η λειτουργία των περιφερειακών που είναι συνδεδεμένα σε πρίζες **EcoControl** όταν το κύριο φορτίο δε λειτουργεί κανονικά (π.χ.: κατά τη ρύθμιση αναμονής), πρέπει να αυξήσετε την τιμή του ορίου ανίχνευσης στο επίπεδο **High**.
- Εάν το επίπεδο ονομαστικής κατανάλωσης του κύριου φορτίου είναι ασθενές και οι πρίζες **EcoControl** διακόπτονται όταν το κύριο φορτίο λειτουργεί κανονικά, πρέπει να μειώσετε την τιμή του ορίου ανίχνευσης στο επίπεδο **Low**.

Χρήση

- (8) : φιλτραρισμένες πρίζες.
- (9) : πρίζες υποστηριζόμενες από μπαταρία.
- (10) : Η αναμμένη λυχνία (LED ON) υποδεικνύει ότι έχει ενεργοποιηθεί η προστασία υπέρτασης.
- (11) : Ενδεικτική λυχνία "βλάβη της ΠΧΔ".
- (12) : Διακόπτης λειτουργίας ή παύσης των υποστηριζόμενων πριζών.
- (13) : Διακόπτης προστασίας.

● **Φορτιστής μπαταρίας:** η **ΠΧΔ** φορτίζει την μπαταρία της εφόσον παραμείνει συνδεδεμένη στο ηλεκτρικό δίκτυο οποιαδήποτε κι αν είναι η θέση του διακόπτη (12). Κατά την πρώτη χρήση, η μπαταρία παρέχει πλήρη αυτονομία μόνο μετά από φόρτιση 8 ωρών.

Για να διασφαλίσετε την πλήρη αυτονομία της μπαταρίας, συνιστάται να αφήνετε την **ΠΧΔ** συνδεδεμένη μόνιμα με το ρεύμα.

- **Λειτουργία του ΠΧΔ:** πατήστε το κουμπί (12) για 1 δευτερόλεπτο περίπου.
- **Φιλτραρισμένες πρίζες (8) μη υποστηριζόμενες από μπαταρία:** Οι συσκευές που συνδέονται με τέτοιες πρίζες τροφοδοτούνται από τη στιγμή που το καλώδιο εισόδου (4) συνδέεται με πρίζα τοίχου. Ο διακόπτης (12) δεν τις ελέγχει.
- **Πρίζες υποστηριζόμενες με μπαταρία (9):** οι συσκευές που συνδέονται με αυτές τις πρίζες τροφοδοτούνται από τη στιγμή που ο διακόπτης (12) είναι πατημένος (θέση λειτουργίας) και πράσινος (βλ. εικόνα Ε). Οι πρίζες αυτές μπορούν να τεθούν σε λειτουργία ακόμα και αν η **ΠΧΔ** δε συνδέεται με το ηλεκτρικό δίκτυο (ο διακόπτης (12) αναβοσβήνει).
- **Πρόβλημα στο ηλεκτρικό δίκτυο:** σε περίπτωση που η τάση του δικτύου είναι προβληματική ή μηδενική, η **ΠΧΔ** συνεχίζει να λειτουργεί με τη μπαταρία: ο διακόπτης (12) αναβοσβήνει και είναι πράσινος. Στην κανονική λειτουργία, η ηχητική ειδοποίηση εκπέμπει σήμα κάθε 10 δευτερόλεπτα, έπειτα κάθε 3 δευτερόλεπτα εφόσον πλησιάζει το τέλος της αυτονομίας της μπαταρίας. Στην αδύρυστη λειτουργία (βλ. παράγραφο προσαρμογές) η ηχητική ειδοποίηση εκπέμπει σήμα όταν τεθεί σε λειτουργία η μπαταρία.
- Αν η διάρκεια της διακοπής του ηλεκτρικού δικτύου υπερβαίνει την αυτονομία της μπαταρίας, η **ΠΧΔ** σταματά και επαναισθητοποιείται αυτόματα όταν επανέλθει το ηλεκτρικό ρεύμα. Μετά την πλήρη αποφόρτιση, χρειάζονται λίγες ώρες προτού επανέλθει η πλήρης αυτονομία.
- Για εξοικονόμηση ενέργειας, ο διακόπτης (12) μπορεί να χρησιμοποιείται για τη διακοπή της τροφοδότησης σε ρεύμα των συσκευών που συνδέονται με τις πρίζες με μπαταρία.
- **Αλεξικέραυνο:** όλες οι πρίζες, είτε είναι με μπαταρία είτε χωρίς, έχουν την προστασία αυτή σε οποιαδήποτε θέση κι αν βρίσκεται ο διακόπτης (12).
- **Παύση των πριζών με μπαταρία (9):** πατήστε για περισσότερο από 2 δευτερόλεπτα το διακόπτη (12).

Ellipse 500 / 650 / 800

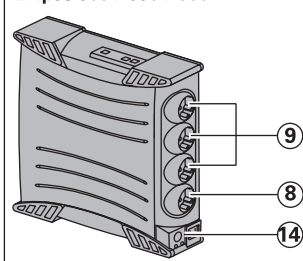

Ellipse 1200 / 1600

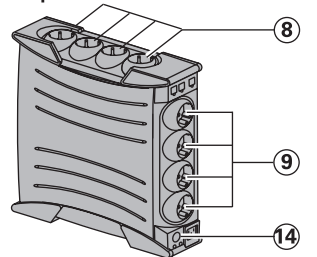

Σύμπτωμα	Διάγνωση	Λύση
1 ● Οι πρίζες με μπαταρία (9) δεν τροφοδοτούνται	● Ο διακόπτης (12) δεν είναι αναμμένος.	● Πατήστε το διακόπτη (12) και βεβαιωθείτε ότι είναι αναμμένος και πράσινος.
2 ● Οι συνδεδεμένες συσκευές δεν τροφοδοτούνται εφόσον υπάρχει διακοπή ρεύματος.	● Οι συσκευές δεν είναι συνδεδεμένες σε πρίζες με μπαταρία (9).	● Συνδέστε τις συσκευές αυτές με πρίζες με μπαταρία (9).
3 ● Το ηλεκτρικό δίκτυο λειτουργεί αλλά η ΠΧΔ λειτουργεί με την μπαταρία.	● Ο διακόπτης (13) κάτω από την ΠΧΔ άνοιξε λόγω της υπερφόρτωσης στην έξοδο της ΠΧΔ.	● Αποσυνδέστε τη συγκεκριμένη συσκευή στην έξοδο και επαναφορτίστε τον διακόπτη (13) πατώντας τον.
4 ● Οι φιλτρισμένες πρίζες (8) δεν τροφοδοτούνται	● Η πρίζα τοίχου δεν τροφοδοτείται. ● Ο διακόπτης (13) κάτω από την ΠΧΔ άνοιξε λόγω της υπερφόρτωσης στην έξοδο της ΠΧΔ.	● Επαναφέρετε την τροφοδοσία της πρίζας τοίχου. ● Αποσυνδέστε τη συγκεκριμένη συσκευή στην έξοδο και επαναφορτίστε τον διακόπτη (13) πατώντας τον.
5 ● Ο πράσινος διακόπτης (12)	● Η ΠΧΔ λειτουργεί συχνά με τη μπαταρία καθώς το ρεύμα που παρέχει η πρίζα τοίχου είναι ανεπαρκές.	● Ζητήστε από έναν επαγγελματία να ελέγξει την ηλεκτρική εγκατάσταση ή αλλάξετε πρίζα.
6 ● Το πράσινο πλήκτρο (12) αναβοσβήνει συχνά και ο ηχητικός συναγερμός είναι συνεχόμενος	● Η ΠΧΔ υφίσταται υπερφόρτωση από τις πρίζες με μπαταρία (9).	● Βγάλτε τη συσκευή από τις πρίζες με μπαταρία (9).
7 ● Η ενδεικτική κόκκινη λυχνία (11) ανάβει και η ηχητική ειδοποίηση εκπέμπει σήμα ανά 30 δευτερόλεπτα.	● Η ΠΧΔ έχει βλάβη. Οι πρίζες με μπαταρία (9) δεν τροφοδοτούνται πια.	● Απευθυνθείτε στην υπηρεσία Τεχνικής Υποστήριξης.
8 ● Η ενδεικτική πράσινη λυχνία (10) είναι σβησμένη και οι πρίζες (8) τροφοδοτούνται	● Δεν εξασφαλίζεται πλέον η προστασία κατά των υπερτάσεων.	● Απευθυνθείτε στην υπηρεσία Τεχνικής Υποστήριξης.
9 ● Η τηλεφωνική γραμμή έχει πρόβλημα ή είναι αδύνατη η πρόσβαση του μόντεμ.	● Δεν εξασφαλίζεται πλέον η προστασία κατά των υπερτάσεων της τηλεφωνικής γραμμής.	● Αποσυνδέστε την τηλεφωνική γραμμή από την πρίζα τοίχου. ● Απευθυνθείτε στην υπηρεσία Τεχνικής Υποστήριξης.
10 ● Η ενδεικτική κόκκινη λυχνία (11) αναβοσβήνει.	● Η μπαταρία είναι πλέον άχρηστη.	● Αντικαταστήστε τη μπαταρία.
11 ● Οι έξοδοι EcoControl παραμένουν ενεργές όταν διακόπτεται η κύρια εφαρμογή (έξοδος Master).	● Η λειτουργία EcoControl δεν έχει ενεργοποιηθεί ή δεν έχει ακόμη ρυθμιστεί σωστά.	● Ενεργοποιήστε ή ρυθμίστε σωστά τη λειτουργία EcoControl με το λογισμά που παρέχεται μαζί με το προϊόν.

Προχωρημένη εξατομικευση του ΠΧΔ σας:

Ευαισθησία στις διακυμάνσεις του ηλεκτρικού δικτύου εισόδου	Ηχητική ειδοποίηση
<ul style="list-style-type: none"> ● Να χρησιμοποιείται μόνο σε περίπτωση συχνών μεταβάσεων στην μπαταρία της ΠΧΔ λόγω μεγάλων διακυμάνσεων στην τάση του ηλεκτρικού δικτύου εισόδου. ● Πρόσβαση στη λειτουργία προγραμματισμού: με τη συσκευή σταματημένη, πατήστε παρατεταμένα το κουμπί (12) για 6 δευτερόλεπτα και αφήστε το ελεύθερο όταν ανάψουν οι ενδεικτικές λυχνίες (11)(12). ● Εμφάνιση των 3 δυνατών ζωνών τάσης ανάλογα με την κατάσταση των ενδεικτικών λυχνιών (11) και (12): <p>Κανονική λειτουργία (ρύθμιση εργοστασίου): δίκτυο εισόδου κυμαινόμενο μεταξύ 184V και 264V</p> <p>Εκτεταμένη λειτουργία χαμηλά: δίκτυο εισόδου κυμαινόμενο μεταξύ 161V και 264V</p> <p>Εκτεταμένη λειτουργία υψηλά: δίκτυο εισόδου κυμαινόμενο μεταξύ 161V και 284V</p>	<ul style="list-style-type: none"> ● Δυνατότητα απενεργοποίησης της ηχητικής ειδοποίησης όταν η ΠΧΔ λειτουργεί με την μπαταρία. ● Πρόσβαση στη λειτουργία προγραμματισμού: με τη συσκευή σταματημένη, πατήστε παρατεταμένα το κουμπί (12) για 11 δευτερόλεπτα και αφήστε το ελεύθερο όταν λειτουργήσει η ηχητική ειδοποίηση. ● Επίτευξη των 2 δυνατών λειτουργιών της ηχητικής ειδοποίησης: <p>Κανονική λειτουργία (ρύθμιση εργοστασίου): Η ΠΧΔ εκπέμπει ένα χαρακτηριστικό ήχο κάθε 10 δευτερόλεπτα όταν λειτουργεί με την μπαταρία.</p> <p>Σιγή λειτουργία: Η ΠΧΔ εκπέμπει ένα χαρακτηριστικό ήχο όταν μεταβαίνει στην μπαταρία και μετά παραμένει σιωπηρό.</p>
<p>10 = ON 11 = ON 10 = ON 11 = OFF 10 = OFF 11 = ON</p> <p>Αλλαγή της λειτουργίας με διαδοχικές πιέσεις του κουμπού (12).</p> <ul style="list-style-type: none"> ● Απομνημόνευση της λειτουργίας μετά από 10 δευτερόλεπτα χωρίς πίεση. 	<p>Κανονική λειτουργία ενεργοποιημένη: προγραμματισμός με συνεχή χαρακτηριστικό ήχο.</p> <p>Σιγή λειτουργία ενεργοποιημένη: προγραμματισμός με χαρακτηριστικό ήχο κάθε δευτερόλεπτο.</p> <p>Αλλαγή της λειτουργίας με διαδοχικές πιέσεις του κουμπού (12).</p> <ul style="list-style-type: none"> ● Απομνημόνευση της λειτουργίας μετά από 5 δευτερόλεπτα χωρίς πίεση.

Warunki obsługi

- Urządzenie jest zasilaczem awaryjnym zaprojektowanym do zasilania komputera i urządzeń peryferyjnych, odbiorników telewizyjnych, urządzeń HI-FI, wideo, z wyłączeniem innych urządzeń elektrycznych (oświetlenie, ogrzewanie, AGD...).
- UPS można zainstalować w pozycji poziomej, pionowej lub na stojaku 2U (opcja).

Podłączenie zasilacza

- Podłączyć **UPS** (1) do sieci elektrycznej do gniazdkościennego z uziemieniem, za pomocą dostarczonego kabla dla **UPS** z gniazdkami PL/DIN lub kabla zasilania komputera w przypadku **UPS** z gniazdkami IEC (patrz rysunek A).
- Podłączyć wtyczki ważnych urządzeń (komputer, monitor, modem...) do gniazdek zabezpieczonych akumulatorem (9) i chronionych przed przepięciami (patrz rysunek B), zwracając uwagę aby nie przekroczyć natężenia podanego w amperach.
- Pozostałe urządzenia (drukarka, skaner, faks...) mogą być podłączone do gniazd filtrowanych i chronionych przed przepięciami (8) (patrz rysunek B); gniazda filtrowane nie są zabezpieczone w przypadku wyłączenia zasilania.
- **Podłączenie modem - internet / sieć dodatkowa:** linia modemu lub sieci ethernet może zostać zabezpieczona przed przepięciami dzięki podłączeniu za pośrednictwem UPS. W tym celu należy podłączyć z jednej strony gniazdko ściennie do UPS za pomocą kabla zabezpieczającego urządzenia i z drugiej strony UPS do urządzenia za pomocą identycznego przewodu, zgodnie z rysunkiem C (kabel nie dostarczony).
- **Połączenie USB:** Urządzenie UPS można podłączyć do komputera za pomocą dostarczonego kabla USB (5). Oprogramowanie jest dostępne na płycie CD-ROM (5). Można je również pobrać ze strony powerquality.eaton.com (patrz rysunki D i F). Zarejestruj gwarancję na stronie powerquality.eaton.com.

Procedura obsługi gniazda Master i EcoControl

W celu ograniczenia zużycia energii przez urządzenia peryferyjne (skaner, drukarka) w trybie oczekiwania, wyposażono **Ellipse ECO** w gniazda **EcoControl**, które są zależne od gniazda głównego. Kiedy główna aplikacja zasilana z gniazda głównego (komputer) zostanie wyłączona, gniazda **EcoControl** urządzeń peryferyjnych również się wyłączą.

Ta funkcja (wyłączana domyślnie) jest zatwierdzana i konfigurowana z wykorzystaniem narzędzia do konfiguracji wbudowanego w oprogramowanie.

Uwaga: Po aktywowaniu funkcji, nie należy podłączać do gniazda **EcoControl** krytycznych aplikacji.

Konfiguracja wartości granicznej

Domyślna konfiguracja zapewnia prawidłowe działanie funkcji **EcoControl**. Jednak, w zależności od głównego obciążenia, może wystąpić konieczność zmodyfikowania wartości granicznej wyzwolenia funkcji **EcoControl** z wykorzystaniem oprogramowania do konfiguracji dostarczonego z **UPS**:

- Najpierw, upewnij się, że funkcja jest włączona w zakładce "EcoControl Function" narzędzia konfiguracyjnego.
- Jeśli urządzenia peryferyjne podłączone do gniazd **EcoControl** nie wyłączą się kiedy główne obciążenie nie znajduje się w normalnym trybie roboczym (np. w trybie oczekiwania), ustaw wartość wykrywania wartości granicznej na **High**.
- Jeśli znamionowy poziom zużycia energii jest niski i gniazda **EcoControl** wyłączają się kiedy główne obciążenie jest w trybie normalnym, ustaw wartość wykrywania wartości progowej na **Low**.

Obsługa

- (8) : Gniazda filtrowane.
- (9) : Gniazda zabezpieczone przez akumulator.
- (10) : Włączona kontrolka LED wskazuje, że ochrona przeciwprzepięciowa jest aktywna.
- (11) : Kontrolka "błąd zasilacza".
- (12) : Przycisk włączania lub wyłączania gniazd zabezpieczonych.
- (13) : Wyłącznik bezpieczeństwa.

- **Ładowanie akumulatora:** zasilacz ładuje akumulator od momentu podłączenia do sieci bez względu na stan przycisku (12). Przy pierwszym użyciu, akumulator osiąga pełną wydajność dopiero po ładowaniu przez 8 godzin. Aby zachować najwyższą autonomię pracy, zaleca się podłączenie zasilacza na stałe do sieci.
- **Uruchomienie UPS:** naciśnięcie przycisk (12) przez około 1 sekundę.
- **Gniazda filtrowane (8) bez zabezpieczenia:** urządzenia podłączone do gniazd są zasilane po podłączeniu kabla (4) do gniazdk. Przycisk (12) nie ma wpływu na ich działanie
- **Gniazda zabezpieczone (9):** urządzenia podłączone do tych gniazd są zasilane kiedy przycisk (12) jest podświetlony na zielono (patrz rysunek E). Gniazda mogą być włączone nawet, jeżeli zasilacz nie jest podłączony do sieci (przycisk (12) miga).
- **Zakłócenia w sieci elektrycznej:** jeżeli napięcie w sieci jest nieprawidłowe lub jest wyłączone, zasilacz kontynuuje działanie wykorzystując zasilanie z akumulatora: przycisk (12) miga na zielono. W trybie normalnym, alarm dźwiękowy wydaje sygnał co 10 sekund, następnie co 3 sekundy, kiedy akumulator jest bliski wyczerpania. W trybie cichym (patrz § ustawienia), alarm dźwiękowy wydaje sygnał bip w momencie przełączenia na akumulator.
- Jeżeli czas wyłączenia zasilacza jest wystarczająco długi dla wyczerpania akumulatora, zasilacz wyłącza się i włącza automatycznie po przywróceniu zasilania. Po całkowitym wyładowaniu, niezbędne jest ładowanie przez kilka godzin dla odzyskania pełnej autonomii.
- Dla oszczędności energii, przycisk (12) może posłużyć do wyłączenia zasilania urządzeń podłączonych do zabezpieczonych gniazd.
- **Piorunochron:** wszystkie gniazda, zabezpieczone lub nie, korzystają z tej funkcji bez względu na stan przycisku (12).
- **Wyłączenie gniazd zabezpieczonych (9):** naciśnięcie przez ponad 2 sekundy przycisk (12).

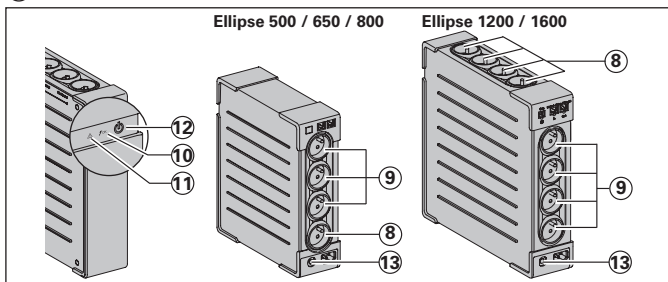

Objaw	Diagnostyka	Usuwanie
1 ● Gniazda zabezpieczone (9) nie są zasilane.	● Przycisk (12) nie zapala się.	● Nacisnąć przycisk (12) i sprawdzić, czy jest podświetlony na zielono.
2 ● Podłączone urządzenia nie są zasilane po wyłączeniu prądu.	● Urządzenia nie są podłączone do zabezpieczonych gniazd (9).	● Podłączyć urządzenia do zabezpieczonych gniazd (9).
3 ● Zasilanie elektryczne jest podłączone, ale zasilacz nie działa na akumulatorze.	● Wyłącznik (13) umieszczony pod zasilaczem jest rozłączony z powodu przeciążenia na wyjściu zasilacza.	● Odłączyć urządzenie na wyjściu i włączyć wyłącznik (13) naciskając na przycisk.
4 ● Gniazda filtrowane (8) nie są zasilane.	● W gniazdku nie ma zasilania. ● Wyłącznik (13) umieszczony pod zasilaczem jest rozłączony z powodu przeciążenia na wyjściu zasilacza.	● Włączyć zasilanie gniazdka. ● Odłączyć urządzenie na wyjściu i włączyć wyłącznik (13) naciskając na przycisk.
5 ● Zielony przycisk (12) miga i włączył się alarm dźwiękowy.	● Zasilacz często przelacza się na zasilanie z akumulatora ponieważ zasilanie z sieci jest złej jakości.	● Zlecić sprawdzenie instalacji elektrycznej zawodowemu elektrykowi lub wymienić gniazdko.
6 ● Zielony przyciski (12) często miga a sygnał alarmowy jest ciągły.	● Zasilacz jest przeciążony na gniazdach zabezpieczonych (9).	● Odłączyć urządzenie od gniazd zabezpieczonych (9).
7 ● Czerwona kontrolka (11) jest zapalona i alarm dźwiękowy emituje sygnał co 30 sekund.	● Zasilacz jest uszkodzony. Gniazda zabezpieczone (9) nie są zasilane.	● Skontaktować się z serwisem.
8 ● Zielona kontrolka (10) jest wyłączona i gniazda (8) są zasilane.	● Ochrona przed przepięciami nie jest zapewniona.	● Skontaktować się z serwisem.
9 ● Występują zakłócenia na linii telefonicznej lub dostęp modemowy nie jest możliwy.	● Ochrona przed przepięciami linii telefonicznej nie jest zapewniona.	● Odłączyć linię telefoniczną od gniazdka w ścianie. ● Skontaktować się z serwisem.
10 ● Czerwona kontrolka (11) miga.	● Akumulator jest zużyty.	● Wymienić akumulator.
11 ● Gniazda EcoControl zasilają urządzenia po wyłączeniu głównej aplikacji (gniazdo główne).	● Funkcja EcoControl nie jest włączana, ani konfigurowana.	● Aktywuj lub skonfiguruj funkcję EcoControl za pomocą oprogramowania dostarczonego z produktem.

Ustawienia zaawansowane zasilacza

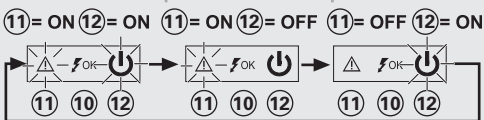
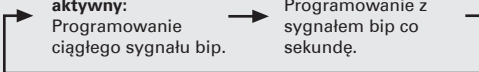
Czułość na zmiany sieci elektrycznej na wejściu	Alarm dźwiękowy					
<p>● Używać tylko w przypadku częstych przejść zasilacza na zasilanie z akumulatora z powodu dużych wahań napięcia w sieci elektrycznej.</p> <p>● Dostęp do trybu programowania: przy wyłączonym urządzeniu, przytrzymać przycisk (12) przez 6 s i zwolnić po zapaleniu się kontrolki (11) (12).</p> <p>● Wyświetlanie 3 zakresów napięcia zależnie od stanu kontrolki (11) i (12):</p> <table border="0"> <tr> <td>Tryb normalny (konfiguracja fabryczna): sieć wejściowa między 184 V i 264 V</td> <td>Tryb rozszerzony dolny: sieć wejściowa między 161 V i 264 V</td> <td>Tryb rozszerzony: sieć wejściowa między 161 V i 284 V</td> </tr> </table>  <p>Zmiana trybu przez kolejne naciśnięcia przycisku (12).</p>	Tryb normalny (konfiguracja fabryczna): sieć wejściowa między 184 V i 264 V	Tryb rozszerzony dolny: sieć wejściowa między 161 V i 264 V	Tryb rozszerzony: sieć wejściowa między 161 V i 284 V	<p>● Możliwość wyłączenia alarmu dźwiękowego kiedy zasilacz działa z zasilaniem akumulatorowym.</p> <p>● Acesso ao modo de programação: com o aparelho parado, premer o botão (12) durante 11 segundos e soltá-lo quando o alarme sonoro começar a funcionar.</p> <p>● Obtenção dos 2 modos possíveis do alarme sonoro:</p> <table border="0"> <tr> <td>Tryb normalny (konfiguracja fabryczna): Zasilacz włącza sygnał bip co 10 s w czasie zasilania akumulatorowego.</td> <td>Tryb cichy: Zasilacz włącza jeden sygnał bip przy przejściu na zasilanie z akumulatora, następnie nie emituje dźwięków.</td> </tr> </table>  <p>Zmiana trybu przez kolejne naciśnięcia przycisku (12).</p>	Tryb normalny (konfiguracja fabryczna): Zasilacz włącza sygnał bip co 10 s w czasie zasilania akumulatorowego.	Tryb cichy: Zasilacz włącza jeden sygnał bip przy przejściu na zasilanie z akumulatora, następnie nie emituje dźwięków.
Tryb normalny (konfiguracja fabryczna): sieć wejściowa między 184 V i 264 V	Tryb rozszerzony dolny: sieć wejściowa między 161 V i 264 V	Tryb rozszerzony: sieć wejściowa między 161 V i 284 V				
Tryb normalny (konfiguracja fabryczna): Zasilacz włącza sygnał bip co 10 s w czasie zasilania akumulatorowego.	Tryb cichy: Zasilacz włącza jeden sygnał bip przy przejściu na zasilanie z akumulatora, następnie nie emituje dźwięków.					
<p>● Zapisanie trybu po 10 s bez naciskania.</p>	<p>● Zapisanie trybu po 5 s bez naciskania.</p>					

Používání

- Tento zdroj nepřetržitého napětí (UPS) je určený k napájení počítače a jeho periferních zařízení, televizních přijímačů, HI-FI souprav, videa, a není určen pro napájení jiných elektrických spotřebičů (svítidla, topení, domácí elektrospotřebiče, atp.).
- UPS může být nainstalován ve vodorovné nebo svislé poloze, nebo s RACK 2U (souprava opěrního příslušenství).

Připojení UPS

- Zapojte záložní zdroj UPS ① do elektrické sítě, tj. do elektrické zásuvky s uzemněním, pomocí šňůry se zástrčkami FR/DIN, která je k UPS přiložena, nebo pomocí šňůry napájení vašeho počítače určené k připojení UPS se zástrčkami IEC (viz obr. A).
- Zapojte zástrčky "kritických" přístrojů (počítač, monitor, modem, atd.) do baterii zálohovaných zásuvek ⑨, které jsou chráněné proti přepětí (viz obr. B), dbejte, abyste nepřekročili hodnotu elektrického proudu uvedenou v ampérech.
- Další přístroje (tiskárna, scanner, fax, atd.) mohou být zapojeny do filtrovaných zásuvek ⑧, které jsou chráněné proti přepětí (viz obr. B). V případě přerušení dodávky elektrického proudu nejsou filtrované zásuvky zálohované.
- **Fakultativní modemové/síťové zapojení:** modemová linka nebo ethernetová síť mohou být chráněny proti přepětí tak, že je připojíte přes UPS. Za tímto účelem zapojte UPS do síťové zásuvky pomocí kabelu přístroje, který chcete chránit proti přepětí, a na druhé straně připojte UPS ktomuto přístroji pomocí kabelu stejného typu, jako je kabel zobrazený na obr. C (šňůra není přiložena k výrobku).
- **Fakultativní spojení USB:** Zařízení UPS lze připojit k počítači pomocí kabelu USB ⑤, který je součástí dodávky.

Software je k dispozici na disku CD-ROM ⑤ nebo je možné jej stáhnout na adrese powerquality.eaton.com (viz vyobrazení D a F). Zaregistrujte se na stránce powerquality.eaton.com a získejte záruku.

Popis fungování hlavní zásuvky a zásuvek s funkcí EcoControl

Kvůli omezení spotřeby energie u periférií (skener, tiskárna) v pohotovostním režimu je přístroj **Ellipse ECO** vybaven zásuvkami s funkcí **EcoControl**, které fungují v závislosti na hlavní zásuvce.

Pokud je zařízení napájené z hlavní zásuvky (počítač) vypnuto, funkce **EcoControl** vypne periférie. Tuto funkci (ve výchozím nastavení je deaktivována) lze zkontrolovat a konfigurovat pomocí konfiguračního nástroje, který je součástí dodaného softwaru.

Poznámka: Pokud je funkce aktivována, nepřipojujte k zásuvkám s funkcí **EcoControl** žádná důležitá zařízení.

Nastavení prahové hodnoty

Výchozí nastavení zajišťuje správné použití funkce **EcoControl**. Avšak v závislosti na spotřebě hlavního zařízení je někdy potřeba upravit prahovou hodnotu pro spuštění funkce **EcoControl** pomocí konfiguračního softwaru, který je dodáván společně se zařízením **UPS**:

- Nejříve se na kartě „**Funkce EcoControl**“ (**EcoControl Function**) v konfiguračním nástroji přesvědčte, zda je funkce aktivována.
- Jestliže se periférie zapojené do zásuvek s funkcí **EcoControl** nevypnou, pokud hlavní zařízení není v normálním provozu (například pokud se nachází v pohotovostním režimu), musí být detekční prahová hodnota nastavena na vysokou úroveň (**High**).

- Je-li jmenovitá spotřeba hlavního zařízení nízká a zásuvky s funkcí **EcoControl** se vypínají i při normálním provozu hlavního zařízení, detekční prahová hodnota musí být nastavena na nízkou úroveň (**Low**).

Používání

- ⑧ : Filtrované zásuvky.
- ⑨ : Baterii zálohované zásuvky.
- ⑩ : LED dioda indikuje, že je aktivní ochrana proti přepětí.
- ⑪ : Světelná kontrolka svítí, závada na UPS.
- ⑫ : Tlačítko zapnutí a vypnutí zálohovaných zásuvek
- ⑬ : Ochranný jistič.
- **Dobíjení baterie:** UPS dobíjí baterii ihned po zapojení do sítě, a to nezávisle na režimu tlačítka ⑫. Při prvním použití se baterie dobíje

na maximální provozní režim po 8 hodinách. Pro zachování maximální provozní kapacity doporučujeme nechávat UPS neustále zapojený do sítě.

- **Zapnutí UPS:** Stiskněte tlačítko ⑫ po dobu 1 sekundy.
- **Filtrované nezálohované zásuvky** ⑧: přístroje zapojené do těchto zásuvek jsou napájeny, jakmile je vstupní kabel ④ zapojen do zásuvky ve zdi. Tyto zásuvky nejsou ovládány tlačítkem ⑫.
- **Zálohované zásuvky** ⑨: přístroje zapojené do těchto zásuvek jsou napájeny proudem, jakmile se na tlačítko ⑫ rozsvítí zelená světelná kontrolka (viz obr. E). Tyto zásuvky mohou být puštěny, i když UPS není zapojen do sítě (tlačítko ⑫ bliká).
- **Poruchy v elektrické síti:** pokud je napětí sítě nevyhovující, nebo pokud došlo k výpadku dodávky elektrického proudu, UPS funguje na baterii: tlačítko ⑫ bliká zeleně. V běžném režimu spustí alarm zvukovou signalizací, která zní každých 10 sekund, potom každé 3 sekundy, jakmile se provozní kapacita baterie začne blížit ke konci. V tichém režimu (viz paragraf "Úpravny" se při přepnutí na baterii ozve zvukový signál.
- IPokud je doba výpadku dodávky elektrické energie delší než provozní kapacita baterie, UPS se vypne a potom znovu automaticky spustí, jakmile je dodávka elektrické energie obnovena. Dojde-li k úplnému vybití baterie, je třeba ji nechat několik hodin dobít, aby se znovu dobila na celkovou provozní kapacitu.
- Z důvodu úspory energie může být tlačítko ⑫ použito pro přerušení napájení přístrojů zapojených do zálohovaných zásuvek.
- **Bleskojistka:** nezávisle na tom, zda jsou zálohované či nikoliv, jsou všechny zásuvky chráněny proti přepětí bez ohledu na režim tlačítka ⑫.
- **Vypnutí zálohovaných zásuvek** ⑨: stiskněte tlačítko ⑫ déle jak 2 sekundy.

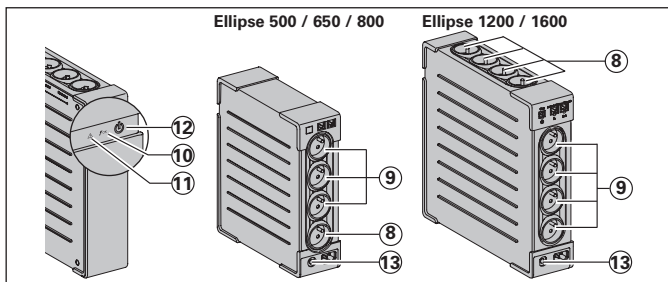

Odstranění závad (Pro další informace kontaktujte náš poprodejní servis nebo webové stránky www.eaton.com)

	Projev závady	Zjištěná závada	Nápravné opatření
1	● Zálohované zásuvky (9) nejsou napájené.	● Kontrolka tlačítka (12) nesvítil.	● Stiskněte tlačítko (12) a zkontrolujte, zda se rozsvítila zelená kontrolka.
2	● Zapojené přístroje nejsou napájené při výpadku dodávky elektrického proudu.	● Přístroje nejsou zapojeny do zálohovaných zásuvek (9).	● Zapojte tyto přístroje do zálohovaných zásuvek (9).
3	● Elektrický proud jde, ale UPS funguje na baterii.	● Jistič (13) pod UPS je otevřený v důsledku velkého přepětí na výstupu z UPS.	● Odpojte přístroj, který tento stav na výstupu zavinil, a přepněte jistič (13) do původní polohy stisknutím tlačítka jističe.
4	● Filtrované zásuvky (8) nejsou napájené.	● Zásuvka ve zdi je bez napětí. ● Jistič (13) pod UPS je otevřený v důsledku velkého přepětí na výstupu z UPS.	● Obnovte napájení zásuvky ve zdi. ● Odpojte přístroj, který tento stav na výstupu zavinil, a přepněte jistič (13) do původní polohy stisknutím tlačítka jističe.
5	● Zelené tlačítko (12) často bliká a spouští se zvukový alarm.	● UPS často funguje na baterii, protože proud dodávaný zásuvkou ve zdi je nekalitní.	● Nechejte zkontrolovat elektrickou instalaci odborníkem, nebo vyměňte zásuvku.
6	● Zelené tlačítko (12) bliká a zvukový alarm nepřetržitě pipá.	● Na UPS dochází k přepětí v zálohovaných zásuvkách (9).	● Odpojte přístroj, který tento stav na zálohovaných zásuvkách (9) zavinil.
7	● Červená kontrolka (11) svítí a alarm se spouští každých 30 sekund.	● Na UPS došlo k závadě. Zálohované zásuvky (9) nejsou napájeny.	● Kontaktujte poprodejní servis.
8	● Zelená kontrolka (10) nesvítila zásuvky (8) jsou napájené.	● Ochrana proti přepětí již není zajištěna.	● Kontaktujte poprodejní servis.
9	● Porucha telefonické linky, nebo není možný přístup na modem.	● Telefonní linka již není chráněna proti přepětí.	● Vytáhněte kabel telefonu ze zásuvky ve zdi. ● Kontaktujte poprodejní servis..
10	● Červená kontrolka (11) bliká.	● Životnost baterie je u konce.	● Nechejte vyměnit baterii.
11	● Zásuvky s funkcí EcoControl zůstávají napájeny, když je hlavní zařízení (hlavní zásuvka) vypnuto.	● Funkce EcoControl není aktivována nebo není správně nastavena.	● Aktivujte nebo nastavte funkci EcoControl pomocí softwaru, který je součástí dodávky produktu.

Pokročilá zákaznická úprava UPS

Citlivé reagování na kolísání napětí ve vstupní síti	Zvuková signalizace					
<ul style="list-style-type: none"> ● Používejte pouze v případě, že dochází k častému přepínání na baterii UPS z důvodu velkého kolísání napětí ve vstupní síti. ● Přístup k režimu programování: přístroj je vypnut, držte tlačítko (12) stisknuté po dobu 6s a po rozsvícení kontrolky (11) (12) stisk uvolněte. ● Zobrazí se 3 možná pásma napětí v závislosti na stavu kontrolky (11) a (12): 	<ul style="list-style-type: none"> ● Možnost deaktivace zvukové signalizace, jakmile UPS funguje na baterii. ● Přístup k režimu programování: přístroj je vypnut, držte tlačítko (12) stisknuté po dobu 11s pusťte je, jakmile začne fungovat zvuková signalizace. ● Můžete nastavit 2 režimy zvukového alarmu: 					
<table border="0"> <tr> <td style="vertical-align: top;"> <p>Běžný režim (konfigurace od výrobce): napětí vstupní sítě 184 V ž 264 V</p> </td> <td style="vertical-align: top;"> <p>Rozšířený režim spodních hodnot napětí: napětí vstupní sítě 161 V ž 264 V</p> </td> <td style="vertical-align: top;"> <p>Rozšířený režim horních hodnot napětí: napětí vstupní sítě 161 V ž 284 V</p> </td> </tr> </table>	<p>Běžný režim (konfigurace od výrobce): napětí vstupní sítě 184 V ž 264 V</p>	<p>Rozšířený režim spodních hodnot napětí: napětí vstupní sítě 161 V ž 264 V</p>	<p>Rozšířený režim horních hodnot napětí: napětí vstupní sítě 161 V ž 284 V</p>	<table border="0"> <tr> <td style="vertical-align: top;"> <p>Běžný režim (konfigurace od výrobce): Při fungování na baterii vysílá UPS zvukový signál každých 10 s.</p> </td> <td style="vertical-align: top;"> <p>Tichý režim: Po přepnutí na baterii vyšle UPS pouze jeden signál a potom ztichne.</p> </td> </tr> </table>	<p>Běžný režim (konfigurace od výrobce): Při fungování na baterii vysílá UPS zvukový signál každých 10 s.</p>	<p>Tichý režim: Po přepnutí na baterii vyšle UPS pouze jeden signál a potom ztichne.</p>
<p>Běžný režim (konfigurace od výrobce): napětí vstupní sítě 184 V ž 264 V</p>	<p>Rozšířený režim spodních hodnot napětí: napětí vstupní sítě 161 V ž 264 V</p>	<p>Rozšířený režim horních hodnot napětí: napětí vstupní sítě 161 V ž 284 V</p>				
<p>Běžný režim (konfigurace od výrobce): Při fungování na baterii vysílá UPS zvukový signál každých 10 s.</p>	<p>Tichý režim: Po přepnutí na baterii vyšle UPS pouze jeden signál a potom ztichne.</p>					
<p>11 = ON 12 = ON 11 = ON 12 = OFF 11 = OFF 12 = ON</p> <p>Režim je možno změnit opakovanými stisky tlačítka (12).</p> <ul style="list-style-type: none"> ● Režim je uložen do paměti po uplynutí 10s bez stisku tlačítka. 	<p>Aktivovaný běžný režim: Naprogramování s nepřerušovanou zvukovou 9-signalizací.</p> <p>Aktivovaný tichý režim: Naprogramování se zvukovým signálem každou sekundu.</p> <p>Režim je možno změnit opakovanými stisky tlačítka (12).</p> <ul style="list-style-type: none"> ● Režim je uložen do paměti po uplynutí 5s bez stisku tlačítka. 					

Podmienky používania

- Tento prístroj je Napájaním bez prerušenia (ASI) a je zostavený pre napájanie počítača a jeho periférnych vybavení, televízorov, HI-FI a video zariadení. Nieje určený na napájanie iných elektrických zariadení (osvetlenie, vykurovanie, elektrické spotrebiče...).
- ASI môže byť nainštalovaný v horizontálnej alebo vertikálnej polohe, alebo ako Rack 2U (fakultatívne vybavenie).

Zapojenie ASI

- Zapojte ASI ① do elektrickej siete do zásuvky v stene s uzemnením s pomocou šnúry dodanej pre ASI so zásuvkami FR/ DIN alebo s pomocou napájacej šnúry vášho počítača pre ASI so zásuvkami IEC (pozrite si obrázok A).
- Zapojte zásuvky kritických prístrojov (počítač, obrazovka, modem...) do zabezpečených zásuviek cez batériu ⑨. Tieto zásuvky sú chránené proti prepätiu (pozrite si obrázok B) tak, že nesmú prekročiť prúd uvedený v ampéroch.
- Ostatné prístroje (tlačiareň, skener, fax...) sa môžu zapojiť do filtrovaných zásuviek, ktoré sú chránené proti prepätiu č. ⑧ (pozrite si obrázok B); filtrované zásuvky nie sú zabezpečené v prípade prerušenia prúdu.
- Spojenie Modem Internet / fakultatívna sieť: linka modemu alebo siete Ethernet môže byť chránená proti prepätiu napojením cez ASI. Na to treba pripojiť jednak stenovú zásuvku s ASI pomocou šnúry chráneného prístroja, jednak ASI s prístrojom pomocou rovnakej šnúry, ako naznačuje obr. C (šnúra nieje dodaná).

● **Opcijska USB povezava:** UPS napravo ľahko povežete z počítačom s pomocou príloženého USB kábla ⑤. Programská oprema je na rozpoložo na CD-ROM-u ⑤, ľahko pa ju naložíte tуди s spletišča powerquality.eaton.com (glejte sliki D in F).

Za garanciu se registrirajte na spletišči powerquality.eaton.com.

Postopek uporabe glavnega (Master) in EcoControl izhodov

S ciljem omejevanja porabe energije perifernih naprav (skener, tiskalnik) v stanju pripravljenosti je Ellipse ECO opremljen z EcoControl izhodi, ki so odvisni od glavnega Master izhoda.

Ko je zaustavljena glavna aplikacija, ki jo napaja glavni izhod (računalnik), EcoControl izhodi zaustavijo tudi periferne naprave. Ta funkcija (ki je v izhodni konfiguraciji izklopljena) se validira in konfigurira z konfiguracijskim orodjem, ki je del programske opreme.

Opomba: ko je funkcija vklopljena, na EcoControl izhode ne priključujte kritičnih aplikacij.

Nastavitev praga

Izhodna nastavitve zagotavlja pravilno delovanje EcoControl funkcije. Glede na porabo glavnega porabnika je mogoče s pomočjo konfiguracijske programske opreme, ki je priložena UPS-u, prag vklopa EcoControl funkcije spremeniti.

- Najprej se na zavihku "EcoControl Function" konfiguracijskega orodja prepričajte, da je funkcija vklopljena.

- Če se na EcoControl izhode priključena periferna oprema ne izklopi, ko glavni porabnik ni v običajni uporabi (npr. ko je v stanju čakanja), morate vrednost praga zaznavanja nastaviti na High (visok).

- Če je nazivni nivo porabe glavnega porabnika nizek in se EcoControl izhodi izklopijo, ko je glavni porabnik v stanju običajnega delovanja, morate vrednost praga zaznavanja nastaviti na Low (nizek).

Použitje

- ⑧ : Filtrované zásuvky.
- ⑨ : Zásuvky zabezpečené batériou.
- ⑩ : Vklapljená LED pomeni, da je vklapljená prenapetostná zaščitá.
- ⑪ : Kontrolné svetlo svieti, chyba ASI.
- ⑫ : Tlačidlo uvedenia do chodu alebo zastavenia zabezpečených zásuviek.
- ⑬ : Ochranný istič.

- **Nabíjanie batérie:** ASI si začne nabíjať batériu hneď, ako sa pripojí k elektrickej sieti nezávisle od stavu

tlačidla ⑫. Pri prvom použití batéria nedokáže vyvinúť svoju plnú kapacitu, naplno funguje až po 8-hodinovom dobíjaní. Ak chcete zachovať vyššiu kapacitu batérie, odporúča sa nechať ASI trvalo zapojené do elektrickej siete.

- **Uvedenie ASI do chodu:** stlačiť tlačidlo ⑫ asi jednu sekundu

- **Nezabezpečené filtrované zásuvky ⑧** prístroje zapojené do týchto zásuviek sa napájajú hneď, ako sa vstupný kábel ④ zapojí do zásuvky v stene. Tlačidlo ⑫ ich neovláda.

- **Zabezpečené zásuvky ⑨:** prístroje zapojené do týchto zásuviek sú napájané prúdom hneď ako tlačidlo ⑫ svieti na zeleno (pozrite si obrázok E). Tieto zásuvky sa môžu uviesť do chodu, aj keď ASI nieje zapojené do elektrickej siete (tlačidlo ⑫ bliká).

- **Narušenie elektrickej siete:** ak je napätie tejto siete nesprávne alebo ak je sieť bez napätia, ASI ďalej funguje na batériu: tlačidlo ⑫ bliká na zeleno. V normálnom režime zvukový alarm vysiela každých 10 sekúnd signál, potom každé 3 sekundy, keď sa blíži koniec kapacity batérie. V tichom režime (pozrite si § nastavenia) zvukový alarm vyššie zvukový signál pri prechode na batériu.

- Ak dôjde k prerušeniu elektrickej siete presiahne kapacitu batérie, ASI sa zastaví, a potom sa automaticky spustí pri návrate do elektrickej siete. Po úplnom vybití je potrebných niekoľko hodín na kompletne obnovenie kapacity batérie.

- V dôsledku ušetrenia energie sa môže tlačidlo ⑫ použiť na prerušenie elektrického napájania prístrojov zapojených do zabezpečených zásuviek.

- **Ochrana pred bleskom:** všetky zásuvky, zabezpečené alebo nezabezpečené využívajú nezávisle od stavu tlačidlo ⑫.

- **Zastavenie zabezpečených zásuviek ⑨:** dlhšie ako 2 sekundy stlačte tlačidlo ⑫.

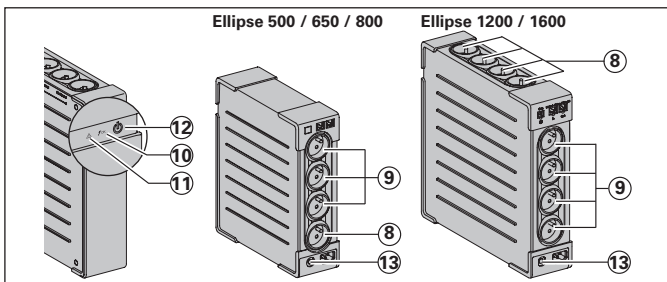

Odstránenie poruchy (Pre všetky informácie si pozrite webovú stránku www.eaton.com alebo sa obráťte na náš Popredajný servis)

Príznak	Diagnostika	Náprava
1 ● Zabezpečené zásuvky (9) nie sú i napájané.	● Tlačidlo (12) nesvieti.	● Stlačte tlačidlo (12) a prevrte, či sa i rozsvietilo na zeleno.
2 ● Zapojené prístroje nie sú pri prerušení elektrickej siete napájané.	● Prístroje nie sú zapojené do zabezpečených zásuviek (9).	● Zapojte tieto prístroje do zabezpečených zásuviek (9).
3 ● Elektrická sieť je prítomná, ale ASI funguje na batériu.	● Ištič (13) umiestnený pod ASI sa otvoril z dôvodu nadbytočného prepätia na výstupe ASI.	● Odpojte prístroj v dôsledku výstupu a resetujte ištič (13) stlačením jeho tlačidla.
4 ● Filtrované zásuvky (8) nie sú i napájané.	● Zásuvka v stene nieje napájaná. ● Ištič (13) umiestnený pod ASI sa otvoril z dôvodu nadbytočného prepätia na výstupe ASI.	● Obnovte napájanie zásuvky v stene. ● Odpojte prístroj v dôsledku výstupu a resetujte ištič (13) stlačením jeho tlačidla.
5 ● Tlačidlo (12) rýchlo bliká a je spustený zvukový alarm.	● ASI funguje na batériu, pretože prúd dodaný zásuvkou v stene má zlu kvalitu.	● Dajte preveriť elektrické zariadenie odborníkovi alebo vymeňte zásuvku.
6 ● Zelená tipka (12) utripa, zvočni alarm piska neprekinjeno.	● ASI má prepätie na zabezpečených zásuvkách (9).	● Odpojte prístroj v dôsledku zabezpečených zásuviek (9).
7 ● Červené kontrolné svetlo (11) svieti a zvukový alarm vysieľa každých 30 sekúnd signál.	● ASI zaznamenalo chybu. Zabezpečené zásuvky (9) už nie sú napájané.	● Obráťte sa na popredajný servis.
8 ● Zelené kontrolné svetlo (10) je zhasnuté a zásuvky (8) sú napájané.	● Ochrana proti prepätí již není zajištěna.	● Obráťte sa na popredajný servis.
9 ● Telefonická linka je narušená alebo je prístup k modemu nemožný.	● Ochrana proti prepätiam telefonickej linky už nieje zabezpečená.	● Odpojte telefonickú linku od zásuvky na stene. ● Obráťte sa na popredajný servis.
10 ● Červené kontrolné svetlo (11) bliká.	● Batéria dosiahla koniec životnosti.	● Dajte vymeniť batériu.
11 ● EcoControl izhodi ostajajo pod napetostjo, ko je glavna aplikacija (na glavnem izhodu) zaustavljena.	● Funkcija EcoControl ni vklopljena ali ni pravilno nastavljena.	● S pomočjo programske opreme, ki ste jo prejeli z izdelkom, vklopite ali pravilno nastavite funkcijo EcoControl.

Pokročilé osobné nastavenie ASI:

Citlivosť na zmeny vstupnej elektrickej siete	Zvukový alarm					
<ul style="list-style-type: none"> ● Používa sa len v prípade častých prechodov ASI na batériu v dôsledku významných zmien napätia vstupnej elektrickej siete. ● Prístup k režimu programovania: prístroj je zastavený, podržte tlačidlo (12) stlačené počas 6 s a uvoľnite ho po rozsvietení kontrolných svetiel (11) (12). ● Zobrazenie 3 možných rozsahov napätia podľa stavu kontrolných svetiel (11) a (12): <table border="0"> <tr> <td>Normálny režim (konfigurácia závodu): vstupná sieť medzi 184 V a 264 V</td> <td>Spodný rozšírený režim: vstupná sieť medzi 161 V a 264 V</td> <td>Spodný a horný rozšírený režim: vstupná sieť medzi 161 V a 284 V</td> </tr> </table>	Normálny režim (konfigurácia závodu): vstupná sieť medzi 184 V a 264 V	Spodný rozšírený režim: vstupná sieť medzi 161 V a 264 V	Spodný a horný rozšírený režim: vstupná sieť medzi 161 V a 284 V	<ul style="list-style-type: none"> ● Možnosť deaktivácie zvukového alarmu, keď ASI funguje na batériu. ● Prístup k režimu programovania: prístroj je zastavený, podržte tlačidlo (12) stlačené počas 15 s a uvoľnite ho pri fungovaní zvukového alarmu. ● Získanie 2 možných režimov zvukového alarmu: <table border="0"> <tr> <td>Normálny režim (konfigurácia závodu): ASI vysieľa každých 10 s signál pri fungovaní na batériu.</td> <td>Tichý režim: ASI vysieľa jeden signál pri prechode na batériu, a potom stíchnie.</td> </tr> </table>	Normálny režim (konfigurácia závodu): ASI vysieľa každých 10 s signál pri fungovaní na batériu.	Tichý režim: ASI vysieľa jeden signál pri prechode na batériu, a potom stíchnie.
Normálny režim (konfigurácia závodu): vstupná sieť medzi 184 V a 264 V	Spodný rozšírený režim: vstupná sieť medzi 161 V a 264 V	Spodný a horný rozšírený režim: vstupná sieť medzi 161 V a 284 V				
Normálny režim (konfigurácia závodu): ASI vysieľa každých 10 s signál pri fungovaní na batériu.	Tichý režim: ASI vysieľa jeden signál pri prechode na batériu, a potom stíchnie.					
<p>Zmena režimu následným stláčaním tlačidla (12).</p>	<p>Zmena režimu následným stláčaním tlačidla (12).</p>					
<ul style="list-style-type: none"> ● Uloženie režimu do pamäti po 10 s bez stlačenia. 	<ul style="list-style-type: none"> ● Uloženie režimu do pamäti po 5 s bez stlačenia. 					

Pogoji uporabe

● Ta aparat je Sistem za neprekinjeno napajanje (Alimentation Sans Interruption - ASLoz. **UPS**), zasnovan za napajanje računalnika in njegovih dodatkov, aparate TV, HI-FI, Video, ne pa tudi drugih električnih aparatov (razsvetljave, ogrevanja, gospodinskih električnih aparatov...).

● **ASI** se lahko namesti v vodoravnem ali navpičnem položaju ali na stojalu 2U (dodatni pribor).

Priključitev ASI

● Priključite **ASI** (1) v električno omrežje preko stenske vtičnice z ozemljitvijo, s pomočjo vrvice, dobavljene za **ASI** z vtičnicami FR/DIN, ali z vrvice za napajanje vašega računalnika za **ASI** z vtičnicami IEC (glej sliko A).

● Povežite vtičake kritičnih aparatov (računalnik, ekran, modem...) z vtičnicami, varovanimi z baterijo (9) in zavarovanimi proti previsokim napetostim (glej sliko B), pri čemer ne smete preseči toka, navedenega v amperih.

● Drugi aparati (tiskalnik, scanner, faks...) so lahko priključeni v vtičnice z napetostnim filtrom in zavarovane proti previsokim napetostim (8) (glej sliko B); vtičnice z napetostnim filtrom primeru prekinitve toka niso varovane.

● Fakultativna povezava z internetom preko modema / omrežja: modemski priključek ali Ethernet omrežje lahko zaščitite pred prenapetostjo s povezavo preko **ASI**. V ta namen z ene strani povežite zidno vtičnico z **ASI** s pomočjo kabla naprave, ki jo želite zaščititi, z druge strani pa z enakim kablom povežite **ASI** s to napravo, kot kaže slika C (kabel, ni dobavljen).

● Voliteľné USB pripojenie:

Zariadenie UPS sa dá pripojit k počítaču pomocou dodaného kabla USB (5). Softvér je k dispozícii na CD-ROM (5) alebo si ho môžete prevziať na stránke powerquality.eaton.com (pozri obrázky D a F). Záruku si zaregistrujte na stránke powerquality.eaton.com.

Prevádzkový postup pre zásuvky Master a EcoControl

Na obmedzenie spotrebe energie periférnych zariadení (skener, tlačiareň) v pohotovostnom režime je systém **Ellipse ECO** vybavený

zásuvkami **EcoControl**, ktoré sú závislé od zásuvky **Master**. Keď je hlavná aplikácia napájana z zásuvky **Master** (počítač) vypnutá, zásuvky **EcoControl** pre periférne zariadenia sa vypnú.

Táto funkcia (štandardne deaktivovaná) sa potvrdzuje a konfiguruje s použitím konfiguračného nástroja integrovaného v softvéri.

Poznámka: Keď je táto funkcia aktivovaná, *neprípájajte k zásuvkám **EcoControl** kritické aplikácie.*

Nastavenie prahovej hodnoty

Štandardné nastavenie zabezpečuje správnu prevádzku funkcie

EcoControl. Avšak, v závislosti od spotreby hlavného zariadenia sa možno spúšťačia prahová hodnota funkcie **EcoControl** bude musieť upraviť s použitím konfiguračného softvéru dodávaného spolu s **UPS**:

● Najprv sa uistite, že funkcia je aktivovaná v karte „**Funkcia EcoControl**“ konfiguračného nástroja.

● Ak sa periférne zariadenia pripojené k zásuvkám **EcoControl** nevypnú, keď hlavné zariadenie nie je v bežnej prevádzke (napríklad, ak je v pohotovostnom režime), musí sa detekčná prahová hodnota nastaviť na **High** (Vysoká).

● Ak je úroveň menovitej spotreby hlavného zariadenia nízka a zásuvky **EcoControl** sa vypnú pri normálnej prevádzke hlavného zariadenia, musí sa detekčná prahová hodnota nastaviť na **Low** (Nízka).

Uporaba

(8) : Vtičnice z napetostnim filtrom.

(9) : Vtičnice, varovane z baterijo.

(10) : Zapnutý LED indikátor signalizuje, že prepätová ochrana je aktívna.

(11) : Prižgana lučka, napaka na **ASI**.

(12) : Gumb za vklop ali izklop varovanih vtičnic.

(13) : Zaščitni odklopnik.

● **Polnjenje baterije:** **ASI** polni svojo baterijo takoj, ko je ta priključena v električno omrežje, ne glede na stanje gumba (12). Ob prvi uporabi postane baterija popolnoma avtonomna šele po 8-urnem polnjenju. Za čimvečjo avtonomnost baterije svetujemo, da pustite **ASI** stalno priključen na električno omrežje.

● **Vklop delovanja ASI:** pritisčajte na gumb (12) 1 sekundo.

● **Nevarovane vtičnice z napetostnim filtrom (8):** aparati, priključeni na te vtičnice, se napajajo od trenutka, ko je vhodni kabel (4) priključen v stensko vtičnico. Gumb (12) nima vpliva nanje.

● **Varovane vtičnice (9):** aparati, priključeni na te vtičnice, se napajajo od trenutka, ko gumb (12) gori v zeleni barvi (glej sliko E). Te vtičnice je mogoče vključiti celo, če **ASI** ni povezan z električnim omrežjem (gumb (12) utripa).

● **Motnje v električnem omrežju:** če je napetost v omrežju slaba ali je ni, **ASI** deluje dalje na baterijo: gumb (J3) utripa v zeleni barvi. V normalnem načinu delovanja zvočni alarm odda signal vsakih 10 sekund, nato vsake 3 sekunde, ko se približuje konec avtonomnosti baterije. V tišem načinu (glej 5 nastavitve) zvočni alarm odda pisk pri prehodu na baterijo.

● Če trajanje prekinitve električnega omrežja presega avtonomnost baterije, se **ASI** ustavi, nato pa se znova zažene, ko se električno omrežje povrne. Po popolnem izpraznjenju je potrebnih nekaj ur, da se obnovi polna avtonomnost.

● Zaradi varčevanja energije lahko gumb (12) uporabimo za prekinitev električnega napajanja aparatov, ki so priključeni na varovane vtičnice.

● **Strelovod:** ne glede na stanje gumba (12) imajo od tega korist vse vtičnice, varovane ali ne.

● **Izklop varovanih vtičnic (9):** več kot 2 sekundi pritisčajte na gumb (12).

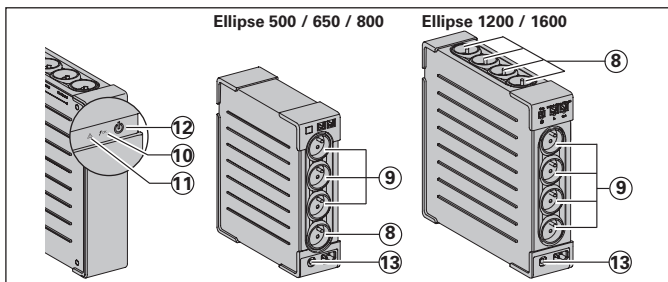

Odpravljanje okvar (Za vse informacije glej www.eaton.com ali našo poprodajno službo)

Simptom	Diagnostika	Kaj storiti
1 ● Varovane vtičnice (9) nimajo napajana.	● Gumb (12) ni prižgan.	● Pritisnite na gumb (12) in preverite, če se i je prižgal v zeleni barvi.
2 ● Priključni aparati po prekinitvi električnega omrežja nimajo več napajanja.	● Aparati niso priključeni na varovane vtičnice (9).	● Priključite aparate v varovane vtičnice.
3 ● Električno omrežje je prisotno, vendar ASI deluje na svojo baterijo.	● Odklopnik (13), ki se nahaja pod ASI, seje odprl zaradi prevelike preobremenitve na izhodu iz ASI.	● Odklopite ta aparat na izhodni točki in znova vklopite odklopnik (13), tako da pritisnete na njegov gumb.
4 ● Vtičnice z napetostnim filtrom (8) nimajo napajanja.	● Stenska vtičnica nima napajanja. ● Odklopnik (13), ki se nahaja pod ASI, seje odprl zaradi prevelike preobremenitve na izhodu iz ASI.	● Znova vzpostavite napajanje stenske vtičnice. ● Odklopite ta aparat na izhodni točki in znova vklopite odklopnik (13), tako da pritisnete na njegov gumb.
5 ● Zeleni gumb (12) pogosto utripa in zvočni alarm deluje.	● ASI pogosto deluje na baterijo, ker je tok, ki ga dobavlja stenska vtičnica, slabe kakovosti.	● Poskrbite, da bo električno instalacijo pregledal strokovnjak, ali zamenjajte vtičnico.
6 ● Zelené tlačidlo (12) bliská a zvukový alarm nepretržite pípa.	● ASI je izpostavljen preobremenitvi na varovanih vtičnicah (9).	● Odklopite ta aparat iz varovanih vtičnic (9).
7 ● Rdeča lučka (11) je prižgana in zvočni alarm oddaja signal vsakih 30 sekund.	● Na ASI je prišlo do napake. Varovane vtičnice (6) nimajo več napajanja.	● Obrnite se na poprodajno službo.
8 ● Le voyant vert (10) est éteint et les prises (8) sont alimentées.	● Zaščita proti previsoki napetosti ni več zagotovljena.	● Obrnite se na poprodajno službo.
9 ● Telefonska linija je motena ali pa je dostop do modema nemogoč.	● Zaščita proti previsokim napetostim na telefonski liniji ni več zagotovljena.	● Odklopite telefonsko linijo iz stenske vtičnice. ● Obrnite se na poprodajno službo.
10 ● Rdeča lučka utripa (7).	● Baterija je iztrošena.	● Dajte zamenjati baterijo
11 ● Zásuvky EcoControl sú stále pod napätím, keď sa vypne hlavná aplikácia (zásuvka Master).	● Funkcia EcoControl nie je aktivovaná alebo je nesprávne nastavená.	● Pomocou softvéru, ktorý sa dodáva spolu s týmto výrobkom, aktivujte funkciju EcoControl alebo ju správne nastavte.

Izpopolnjena individualna nastavitvev ASI:

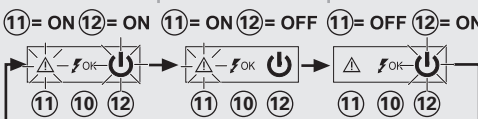
Občutljivost na variacije vhodnega električnega omrežja	Zvočni alarm
<p>● Uporabljajte le v primeru pogostih prehodov na baterijo ASI zaradi velikih variacij napetosti vhodnega električnega omrežja.</p> <p>● Dostop do načina programiranje: aparat je ugasnjen, 6 sekund pritiskejte gumb (12) in ga spustite, ko se prižgejo lučke (11) (12).</p> <p>● Izpis 3 možnih razponov napetosti glede na stanje lučk (11) in (12):</p> <p>Normalni način (tovarniška konfiguracija): Vhodno omrežje med 184 V in 264 V</p> <p>Nizek razširjen način: Vhodno omrežje med 161 V in 264 V</p> <p>Nizek in visok razširjen način: Vhodno omrežje med 161 V in 284 V</p> <p>(11)= ON (12)= ON (11)= ON (12)= OFF (11)= OFF (12)= ON</p>  <p>Sprememba načina z zaporednimi pritiski na gumb (12).</p> <p>● Pomnjenje načina po 10 sekundah brez pritiska.</p>	<p>● Zvočni alarm je možno ugasniti, kadar ASI deluje na baterijo.</p> <p>● Dostop do načina programiranje: aparat je ugasnjen, 11 sekund pritiskejte gumb (12) in ga spustite, ko začne delovati zvočni signal.</p> <p>● Kako nastavimo 2 možna načina zvočnega signala:</p> <p>Normalni način (tovarniška konfiguracija): ASI odda pisk vsakih 10 sekund, kadar deluje na baterijo.</p> <p>Tihi način: ASI odda samo en pisk ob prehodu na baterijo, nato ostane tiho.</p> <p>Normalni aktivni način: Programiranje s stalnim piskanjem.</p> <p>Tihi aktivni način: Programiranje s piskanjem vsakih nekaj sekund.</p> <p>Sprememba načina z zaporednimi pritiski na gumb (12).</p> <p>● Pomnjenje načina po 10 sekundah brez pritiska.</p>

Használat

- Ez a készülék egy szünetmentes tápegység (UPS), arra szolgál, hogy egy számítógépet és tartozékait, valamint TV HI-FI, video-készülékeket, lásson el árammal más elektromos készülékek (világítás, fűtés, elektromos háztartási eszközök...) áramellátására nem használható.
- Az UPS vízszintesen, függőlegesen, de akár rack-szekrényben (2U, opcionális készlet) is elhelyezhető.

UPS csatlakoztatás

- Csatlakoztassa az UPS-t **1** a földeléssel ellátott elektromos hálózati (fali-) aljzatba azon, FR / DIN aljzatok kábel segítségével, amit az UPS-hez mellékeltek, vagy az Ön számítógépének IEC aljzatos UPS-hez való hálózati kábelével. (lásd A ábra).
- Csatlakoztassa a „kritikus” eszközök (számítógép, képernyő, modem...) aljzait a biztonságos kimenetekre **9**, ezek akkumulátoros, szünetmentes tápellátást biztosítanak, és túlfeszültség ellen védenek (lásd B ábra). A csatlakoztatott eszközök össz áramerőssége ne lépje túl az Amperben megadott értéket.
- Más eszközök (nyomtató, szkener, fax ...) a szűrt aljzatokra csatlakoztathatók **8**, melyek túlfeszültség elleni védelmet biztosítanak (lásd B ábra), ezek az aljzatok áramkimaradás esetén nem nyújtanak védelmet.
- Modem Internet / hálózati kapcsolat, választható: a modem vonalat vagy Ethernet hálózatot lehet védeni a túlfeszültség ellen az UPS-hez csatlakoztatva. Ehhez csatlakoztassa egyrészt a fali konnektorhoz az UPS-t a védendő készülék tápvezetékével, másrészt az UPS-t ehhez a készülékhez egy ugyan ilyen vezetékkel, a C ábrán látható módon (a -as vezeték nincs mellékelve).

● Modem Internet / hálózati kapcsolat, választható:

a modem vonalat vagy Ethernet hálózatot lehet védeni a túlfeszültség ellen az UPS-hez csatlakoztatva. Ehhez csatlakoztassa egyrészt a fali konnektorhoz az UPS-t a védendő készülék tápvezetékével, másrészt az UPS-t ehhez a készülékhez egy ugyan ilyen vezetékkel, a C ábrán látható módon (a -as vezeték nincs mellékelve).

● **Opcionális USB-csatlakozás:** A szünetmentes tápegység a mellékelt USB-kábellel **5** csatlakoztatható a számítógéphez.

A szoftver rajta van a CD-ROM-on **5** vagy letölthető a powerquality.eaton.com oldalról (lásd a D és F ábrát). A jótálláshoz a powerquality.eaton.com oldalon lehet regisztrálni.

A Master és EcoControl aljzatok használati utasítása

A perifériák (szkenner, nyomtató) készlet nélküli energiafogyasztásának korlátozása érdekében az **Ellipse ECO** a **Master** aljzattól függő **EcoControl** aljzatokkal van felszerelve.

Ha a **Master** aljzat (a számítógép) által táplált fő alkalmazás leáll, az **EcoControl** aljzatokra csatlakoztatott perifériák is leállnak.

Ezen (alapértelmezés szerint kikapcsolt) funkció érvényesítése és konfigurálása a szoftverbe épített konfigurációs eszközzel történik.
Megjegyzés: Ha a funkció aktív, ne csatlakoztasson kritikus fontosságú alkalmazásokat az **EcoControl** aljzatokra.

A küszöbérték beállítása

Az alapértelmezett beállítás biztosítja az **EcoControl** funkció megfelelő működését. A fő terhelés fogyasztásától függően azonban előfordulhat, hogy módosítani kell az **EcoControl** funkció aktiválási küszöbértékét a szünetmentes tápegységhez mellékelt konfigurációs szoftverrel:

- **Először ellenőrizze a konfigurációs eszköz „EcoControl Function” (EcoControl Funkció) oldalán, hogy a funkció aktív-e.**
- Ha az **EcoControl** aljzatokhoz csatlakoztatott perifériák nem kapcsolnak ki, ha a fő terhelés nincs normál működési üzemmódban (pl. készlet nélküli üzemmódban van), az érzelésküszöböt „High” (Magas) értékre kell állítani.
- Ha a fő terhelés névleges fogyasztási szintje alacsony és az **EcoControl** aljzatok leállnak, miközben a fő terhelés normálisan működik, az érzelésküszöböt „Low” (Alacsony) értékre kell állítani.

Használat

- 8** : Szűrt csatlakozók.
- 9** : Szünetmentes (akkumulátoros) csatlakozók.
- 10** : A világító LED jelzi, hogy a túláramvédelem aktív.
- 11** : Ha a kijelző világít, az UPS meghibásodott.
- 12** : A szünetmentes csatlakozók ki / be kapcsoló gombja.
- 13** : Biztonsági árammegszakító.

Akkumulátor töltése: amint az elektromos hálózatra csatlakoztatjuk, az UPS elkezd az akkumulátorát tölteni a **12**-as gomb állásától függetlenül. Az első használatkor az akkumulátor csak 8 óras töltés után fog teljesen önállóan működni. Az UPS autonóm működéséhez

tanácsos azt folyamatosan az elektromos hálózatra kapcsolt állapotban hagyni.

- **Az UPS bekapcsolása:** tartsa lenyomva a **12**-as gombot körülbelül 1 másodpercig.
- **Szünetmentes ellátás nélküli, szűrt kimenetek (8):** az ezekre az aljzatokra csatlakoztatott készülékek azonnal áramot kapnak, amint a **4** bemeneti kábel csatlakoztatjuk a fali konnektorra. A **12**-as gomb ezekre az aljzatokra nincs befolyással.
- **Szünetmentes kimenetek (9):** az ezekre az aljzatokra csatlakoztatott készülékek akkor kezdenek áramot kapni, amikor a **12**-as gomb zölden kezd el villogni (lásd E ábra). Ezeket az aljzatokat akkor is be lehet kapcsolni, ha az UPS nincs az elektromos hálózatra csatlakoztatva (a **12**-as gomb villog).

● **Elektromos hálózati zavar:** ha ennek a hálózatnak rossz a feszültsége vagy kimarad, az UPS folytatja a működést az akkumulátorról: a **12**-as gomb zölden villog. Normál üzemmódban a figyelmeztető hang minden 10 másodpercben szól, majd minden 3 másodpercben, ahogy az akkumulátor töltöttségénekéve közeledik. Csendes üzemmódban (lásd beállítások §), a figyelmeztető hang csak egyet sípol, amikor átáll akkumulátorra.

● Ha az elektromos hálózati áramkimaradás túllépi az akkumulátor készletét (áthidalási) idejét, az UPS leáll, majd újraindul, amint az elektromos áram visszatér. Teljes lemerülés után néhány óra szükséges a teljes áthidalási idő visszaállításához.

Energiatakarékosság érdekében a **12**-as gombot használhatjuk a szünetmentes csatlakozókra kötött készülékek elektromos ellátásának megszakítására is.

● **Villámvédelem:** minden aljzat, akár szünetmentes-, akár nem, el van látva ezzel a védelemmel, bármi is legyen a **12**-as gomb állása.

● **Szünetmentes kimenetek leállítás** **9**: tartsa lenyomva a **12**-as gombot 2 másodpercnél hosszabb ideig.

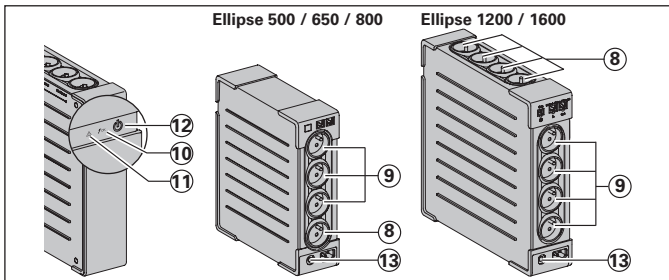

Probléma	A hiba oka	Megoldás
1 ● A 9 -es szünetmentes aljzatokban nincs áram.	● A 12 -as gomb nem világít	● Nyomja meg a 12 -as gombot és ellenőrizze, hogy zölden világít-e.
2 ● Hálózati áramkimaradás esetén a csatlakoztatott eszközöknek nincs tápellátása.	● Az eszközök nem a 9 -es szünetmentes aljzatokhoz vannak csatlakoztatva.	● Csatlakoztassa az eszközöket a 9 -es, szünetmentes kimenetekre.
3 ● Van hálózati áram, de az UPS akkumulátorról üzemel.	● Az UPS alján található 13 -es árammegszakító bekapcsolt az UPS kimeneti túlterheltsége miatt.	● Húzza ki a problémát okozó eszközt, és kapcsolja vissza a 13 -es megszakítót a megfelelő gomb megnyomásával.
4 ● A szűrt kimeneteken 8 nincs tápfeszültség.	● A fali aljzatban nincs tápfeszültség. ● Az UPS alján található 13 -es árammegszakító működésbe lépett az UPS kimeneti túlterheltsége miatt.	● Állítsa vissza a tápfeszültséget a fali aljzatban. ● Húzza ki a problémát okozó eszközt, és kapcsolja vissza a 13 -es megszakítót a megfelelő gomb megnyomásával.
5 ● A 12 -as zöld gomb gyakran villog és működik a hangjelző.	● Az UPS gyakran működik akkumulátorról, mivel a hálózati aljzat által szolgáltatott energia gyenge minőségű.	● Ellenőriztesse az elektromos hálózatot egy szakemberrel, vagy használjon másik hálózati aljzatot.
6 ● A zöld gomb 12 villog és folyamatos hangjelzés hallható.	● Az UPS 9 -es szünetmentes kimenetei túlterheltek.	● Húzza ki a problémát okozó eszközt a 9 -es szünetmentes csatlakozókról.
7 ● A 11 -es piros kijelző világít és a hangjelző 30 másodpercenként hangjelző ad.	● Az UPS meghibásodott. A 9 -es szünetmentes kimenetek nincsenek tápfeszültség alatt.	● Hívja a vevőszolgálatot.
8 ● A 10 -es zöld kijelző nem világít és a 8 -as szűrt kimenetek tápfeszültség alatt vannak.	● A túlfeszültség elleni védelem már nem biztosított.	● Hívja a vevőszolgálatot.
9 ● A telefonvonalon zavar jelentkezik, vagy a modem elérése nem lehetséges.	● A túlfeszültség elleni védelem a telefonvonalakon már nem biztosított.	● Húzza ki a telefonszínórt a fali csatlakozóból. ● Hívja a vevőszolgálatot.
10 ● A 11 -es piros kijelző villog.	● Az akkumulátor elérte az élettartamának a végét.	● Cseréltesse ki az akkumulátort.
11 ● Az EcoControl aljzatok áram alatt maradnak, amikor a fő alkalmazás (Master aljzat) leáll.	● Az EcoControl funkció nem aktív vagy nincs megfelelően beállítva.	● Aktiválja vagy állítsa be megfelelően az EcoControl funkciót a termékhez mellékelt szoftverrel.

Az UPS teste szabása (speciális, haladónak)

Érzékenység a bemeneti hálózati áramingadozásokra	Hangjelzés
<ul style="list-style-type: none"> ● Csak akkor használja, ha a bemeneti hálózati áram nagy ingadozásai miatt gyakran az UPS akkumulátorára vált a tápellátás. ● A programmód elérése: a kikapcsolt készüléken nyomja meg; 12-as gombot 6 másodpercig, és engedje el, miután a 11, 12-as kijelzők kigyulladtak. ● 11-es és 12-es kijelzők állása alapján három lehetséges feszültség intervallum a következő: 	<ul style="list-style-type: none"> ● Amikor az UPS akkumulátorról működik, lehetőség van a hangjelzés kikapcsolására. ● A programmód elérése: a kikapcsolt eszközön nyomja meg a 12-as gombot 11 másodpercig, és engedje el, miután a hangjelző megszólal. ● A két lehetséges hangjelzési mód:
<p>Normál mód (gyári beállítás): bemeneti hálózati áram 184V és 264 V között</p> <p>Alacsony tartományi mód: bemeneti hálózati áramlói 161 V és 264V között</p> <p>Alacsony és magas tartományi mód: bemeneti hálózati áram 161 V és 284 V között</p>	<p>Normál mód (gyári beállítás): Az UPS minden 10 másodpercben kibocsát egy hangjelzést, ha akkumulátorról működik.</p> <p>Csendes mód: Az UPS egyetlen hangjelzést ad ki, amikor akkumulátorra tér át, ezután csendes marad.</p>
<p>11 = ON 12 = ON 11 = ON 12 = OFF 11 = OFF 12 = ON</p>	<p>Normál mód aktivált: Programozás folyamatos hangjelzés mellett.</p> <p>Csendes mód aktivált: Programozás másodpercenként egy hangjelzés mellett.</p>
<p>A módok közötti váltás a 12-as gomb egymás utáni lenyomásával lehetséges.</p> <ul style="list-style-type: none"> ● Mód memorizálása: 10 másodperccel a gomb utolsó lenyomása után. 	<p>A módok közötti váltás a 12-as gomb egymás utáni lenyomásával lehetséges.</p> <ul style="list-style-type: none"> ● Mód memorizálása: 5 másodperccel a gomb utolsó lenyomása után.